

Funkhandsender SG 10302
Radio hand-held transmitter SG 10302
Télécommande radio SG 10302
Trasmettitore radio SG 10302



868 MHz



CE 0682

- (DE) Bedienungsanleitung**
Bitte bewahren Sie die Bedienungsanleitung auf!
- (GB) Operating instructions**
Please take care of the operating instructions!
- (FR) Instructions d'utilisation**
Veuillez conserver les présentes instructions d'utilisation !
- (IT) Istruzioni per l'uso**
Conservare le presenti istruzioni per l'uso!

Geräteerklärung	DE- 2
Sicherheitshinweise/Haftungsausschluss	DE- 3
Lieferumfang/Bestimmungsgemäße Verwendung ..	DE- 5
Bidirektionales Funksystem/ Unidirektionales Funksystem	DE- 6
Montage der Wandhalterung	DE- 8
Funktionserklärung	DE- 9
Status LED	DE- 9
Gruppensteuerung	DE- 9
Select-Taste	DE-10
Sender einlernen	DE-11
Sender/Kanal einlernen	DE-11
Einlernen weiterer Sender	DE-12
Endlagen anfahren	DE-13
Zwischenpositionen	DE-14
Zwischenposition 1 programmieren	DE-14
Zwischenposition 2 programmieren	DE-15
Zwischenposition 1 anfahren	DE-15
Zwischenposition 2 anfahren	DE-15
Zwischenposition 1 löschen	DE-16
Zwischenposition 2 löschen	DE-16
Sender löschen	DE-17
Einzelne Sender löschen	DE-17
Alle Sender löschen	DE-17
Technische Daten	DE-17
Batteriewechsel	DE-18
Reinigung	DE-18
Entsorgung	DE-18
Hinweise für die Fehlersuche	DE-19
Hinweise zur Reparatur	DE-19
Kontakt	letzte Seite in der Anleitung

868 MHz

DE

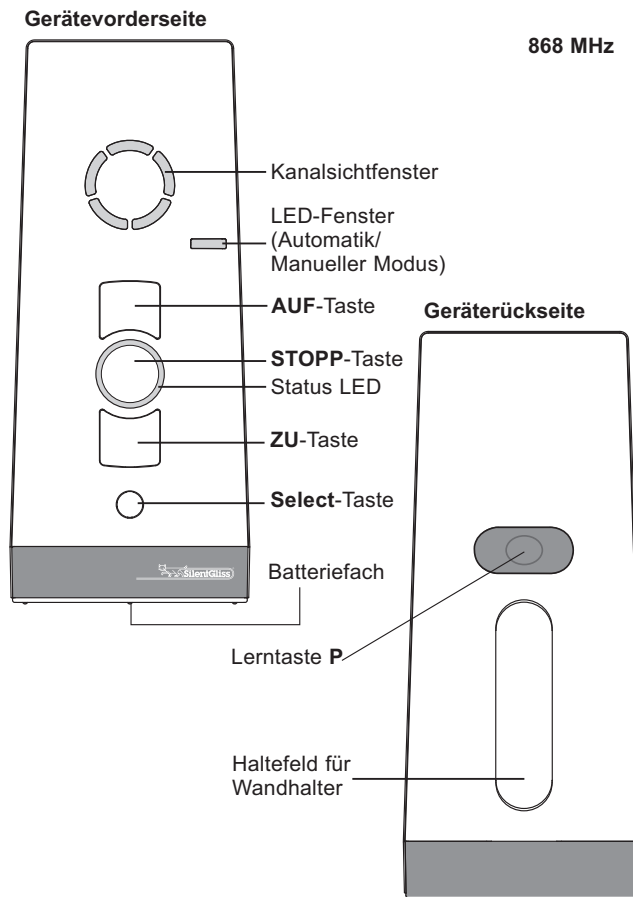

	STOPP!
	<p>Die Einhaltung der Bedienungsanleitung ist die Voraussetzung für einen störungsfreien Betrieb und die Erfüllung eventueller Mängelhaftungsansprüche.</p> <ul style="list-style-type: none"> • Lesen Sie deshalb zuerst die Bedienungsanleitung, bevor Sie das Gerät benützen! • Stellen Sie sicher, dass die Bedienungsanleitung in einer leserlichen Form dem Benutzer zur Verfügung steht. • Der Betreiber muss dafür sorgen, dass die grundsätzlichen Sicherheitsmaßnahmen beachtet und eingehalten werden. • Der Betreiber muss die Bedienungsanleitung vollständig gelesen und verstanden haben. • Nachfolgende Sicherheits- und Montagehinweise beziehen sich allein auf den Sender und nicht auf das Zubehör und den Antrieb.

Haftungsausschluss:

Die Beachtung der Bedienungsanleitung ist die Grundvoraussetzung für den sicheren Betrieb des Funkhandsenders und für die Erreichung verschiedener Produkteigenschaften und Leistungsmerkmale.

Für Personen-, Sach- und Vermögensschäden, die wegen Nichtbeachtung der Bedienungsanleitung entstehen, übernimmt Silent Gliss keinerlei Haftung.

Die Sachmängelhaftung ist in solchen Fällen ausgeschlossen.

	VORSICHT!
	<p>Befolgen Sie die nachfolgenden Sicherheitshinweise. Die Nichtbeachtung kann zu Körperverletzungen führen!</p> <p>Allgemein</p> <ul style="list-style-type: none"> • Niemals beschädigte Produkte installieren oder in Betrieb nehmen. • Verwenden Sie nur unveränderte Originalteile. • Bei unzulässigem Öffnen des Geräts, unsachgemäßem Einsatz, falscher Installation oder falscher Bedienung besteht die Gefahr von Personen- und Sachschäden. • Das Gerät enthält verschluckbare Teile. <p>Transport</p> <ul style="list-style-type: none"> • Sollte der Sender trotz fachgerechter Verpackung in einem beschädigten Zustand bei Ihnen ankommen, darf der Funkhandsender nicht in Betrieb genommen werden. Reklamieren Sie Beschädigungen umgehend dem Transportunternehmen. <p>Installation</p> <ul style="list-style-type: none"> • Beachten Sie bei der Installation die landesspezifischen Bedingungen. • Die Bedienung des Gerätes darf nur von Personen durchgeführt werden, die mit der Bedienungsanleitung vertraut sind. <p>Betrieb</p> <ul style="list-style-type: none"> • Nur in trockenen Räumen verwenden. • Wird die Anlage durch einen oder mehrere Funkhandsender gesteuert, muss der Fahrbetrieb der Anlage während des Betriebes einsehbar sein. • Halten Sie Kinder von Steuerungen fern. • Batterien nur durch identischen Typ (LR 06; AA) ersetzen. • Verbrauchte Batterien fachgerecht (Sammelstelle) entsorgen.

Fertigungshinweis

Die Funkhandsender unterliegen eine 100%igen Stückprüfung vor der Auslieferung.

Alle Funkhandsender werden nach folgenden Richtlinien gefertigt:

- EN 300 220 (Elektromagnetische Verträglichkeit von Funkanlagen)
- ETS 300 683 (Spezifische Bedingungen für Funkgeräte mit geringer Reichweite)
- CE-Kennzeichnung

Lieferumfang

(Batterien (2 x LR 06; AA) im Gerät enthalten)

Wandhalterung

2 Dübel

2 Schrauben

Bestimmungsgemäße Verwendung

Der Funkhandsender SG 10302 ist ein Mehrkanal-Sender. Jeder Kanal kann unidirektional oder bidirektional verwendet werden. Der Funkhandsender darf ausschließlich zur Steuerung von Systemen benutzt werden, die mit Silent Gliss Funkempfängern ausgestattet sind.

Eine andere oder darüber hinaus gehende Benutzung gilt nicht als bestimmungsgemäß.

Silent Gliss haftet nicht für:

- Verwendung anderer als oben genannten Einsätze
- Veränderungen am Gerät
- Unsachgemäßem Handeln

Die techn. Daten entnehmen Sie bitte dieser Bedienungsanleitung.

Was bedeutet bidirektionales Funksystem?

Unter einem bidirektionalen Funksystem versteht man die zuverlässige Übertragung des Funksignals an einen Funkempfänger und die Rückmeldung des Funkempfängers an den Sender.

Das Funksignal kann direkt an den Zielempfänger geschickt werden. Ist das nicht möglich, wird das Funksignal solange über andere Teilnehmer weitergegeben, bis das Signal den Zielempfänger erreicht.

Der Zielempfänger führt den Befehl aus und schickt eine Bestätigung an den Sender zurück.

Zur Bestätigung leuchtet die Status LED kurz auf.

Was bedeutet unidirektionales Funksystem?

Unter einem unidirektionalen Funksystem versteht man die zuverlässige Übertragung des Funksignals an einen Funkempfänger.

Jedoch kann der Funkempfänger, im Vergleich zum bidirektionalen Funksystem, keine Rückmeldung an den Sender zurückschicken. Auch eine Weitergabe des Funksignals von Funkempfänger zu Funkempfänger ist nicht möglich.



VORSICHT!

Befolgen Sie die nachfolgenden Sicherheitshinweise zum Funkbetrieb!

Betreiben Sie nur dann Funkanlagen, wenn diese zulässig sind und störungsfrei betrieben werden können.

- Funkanlagen dürfen in Bereichen mit einem erhöhten Störungsrisiko **nicht** betrieben werden (z. B. Krankenhäuser, Flughafen, ...).
- Die Fernsteuerung ist nur für Geräte und Anlagen zulässig, bei denen eine Funktionsstörung im Sender oder Empfänger keine Gefahr für Personen, Tiere oder Sachen ergibt oder dieses Sicherheitsrisiko durch andere Sicherheitseinrichtungen abgedeckt ist.
- Der Betreiber genießt keinerlei Schutz vor Störungen durch andere Fernmeldeanlagen und Endeinrichtungen (z. B. auch durch Funkanlagen, die ordnungsgemäß im gleichen Frequenzbereich betrieben werden).
- Die Reichweite des Funksignals ist durch den Gesetzgeber und die baulichen Maßnahmen begrenzt.



HINWEIS!

Befestigen Sie den Wandhalter so, dass die Bohrlöcher keine elektrischen Leitungen treffen. Prüfen Sie dies vor der Montage.

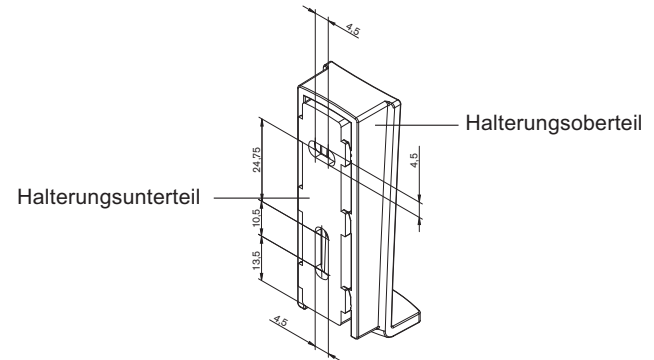

Montage der Wandhalterung

Benutzen Sie die Bohrschablone auf der Innenseite der Verpackungskartonage.

1. Trennen Sie den Deckel der Kartonage ab.
2. Fixieren Sie die Bohrschablone an der Wand.
3. Bohren Sie die Löcher in die Wand.
4. Entfernen Sie die Bohrschablone.
5. Durch Aufschieben trennen Sie das Halterungsoberteil vom Halterungsunterteil.
6. Befestigen Sie das Halterungsunterteil mit den beiliegenden Schrauben und Dübeln an der Wand.
7. Schieben Sie das Halterungsoberteil von oben auf das Halterungsunterteil bis dieses einrastet.

Status LED

Ein Funksignal wird durch das Aufleuchten der Status LED (LED-Ring um die STOPP-Taste) signalisiert.

Die Status LED kann drei verschiedene Farben anzeigen:

- Orange: Sendesignal wird verschickt (bidirektionaler Funkbetrieb)
- Grün: Sendesignal wird verschickt (unidirektionaler Funkbetrieb)
Positive Rückantwort des Sendesignals (bidirektionaler Funkbetrieb)
- Rot: Keine Antwort des Empfängers (bidirektionaler Funkbetrieb)

Die Sendeleistung bzw. Funkreichweite wird durch Abnahme der Batterieleistung reduziert. Leuchtet die Status LED bei Tastendruck nicht mehr, müssen Sie die Batterien erneuern. (→ siehe Batteriewechsel)

Gruppensteuerung

Unter einer Gruppe versteht man die Steuerung mehrerer Empfänger zum gleichen Zeitpunkt. Die ausgewählte Gruppe wird mit **einem** Fahrbefehl angesteuert.

Beim Funkhandsender SG 10302 können Sie alle fünf Funkkanäle zur Gruppensteuerung nutzen.

Der Zentralkanal (alle fünf Kanalsichtfenster leuchten gleichzeitig) steuert alle fünf Funkkanäle zum gleichen Zeitpunkt.

Select-Taste (Kanalwahltaste, Umschalttaste AUTO)

Mit der **Select**-Taste können Sie durch kurzes Drücken zwischen 5 Kanäle auswählen.

Angezeigt werden die einzelnen Kanäle durch das Aufleuchten des zugehörigen Kanalsichtfensters.

Ein zusätzlicher Kanal ist für den Zentralbefehl reserviert. Dieser wird automatisch zugewiesen. Der Zentralkanal wird durch das Aufleuchten aller fünf Kanalsichtfenster angezeigt.

Durch kurzes Drücken der **Select**-Taste können Sie den aktuellen Status des eingelernten Empfängers und des Handsenderkanals abfragen.

Durch langes Drücken (ca. 1 Sek.) der **Select**-Taste schalten Sie den Automatikmodus des jeweiligen Kanals aus.

Das LED-Fenster leuchtet rot.

→ Der Empfänger führt jetzt nur manuelle Fahrbefehle aus.

Durch erneutes, langes Drücken (ca. 1 Sek.) der **Select**-Taste schalten Sie den Automatikmodus des jeweiligen Kanals wieder ein.

Das LED-Fenster leuchtet grün.

→ Der Empfänger führt jetzt automatische und manuelle Fahrbefehle aus.

Sender einlernen

	VORAUSSETZUNG!
	Der Empfänger muss installiert sein. Beachten Sie, dass die Funkreichweite während des Einlernens zum Empfänger begrenzt ist. Stellen Sie sich für den Programmiervorgang deshalb vor den einzulernenden Behang.

1. Bei elektrischen, bereits installierten Empfängern schalten Sie die Sicherung aus – und nach einigen Sekunden wieder ein. Der Empfänger befindet sich jetzt für ca. 2-5 Minuten im Lernmodus.
2. Drücken Sie 10 Sekunden die Lerntaste **P** auf der Geräterückseite.
Das System fährt selbständig ca. 2 Minuten lang auf und zu und zeigt somit, dass sich der Empfänger im Lernmodus befindet.
3. Drücken Sie **unmittelbar** (max. 1 Sek.) nach Beginn einer Auffahrt die **AUF**-Taste.
Die Status-LED leuchtet kurz auf.
Das System stoppt – fährt wieder an – stoppt und fährt dann in ZU-Richtung.
4. Drücken Sie **unmittelbar** (max. 1 Sek.) nach Beginn einer Abfahrt die **ZU**-Taste.
Die Status-LED leuchtet kurz auf.
Das System stoppt.
Der Funkhandsender SG 10302 ist eingelernt.

	HINWEIS!
	Stoppt der Behang nicht, müssen Sie den Einlernvorgang wiederholen.

Weitere Sender einlernen

	HINWEIS!
	Werden mehrere Empfänger an die gleiche Zuleitung angeschlossen, sind alle gleichzeitig in Lernbereitschaft. Die Systeme starten eine „zufällige“ kurze Auf-/Zufahrt. Je länger Sie mit dem Einlernen warten, desto größer wird der Versatz. Die kurze Auf-/Zufahrt können Sie stoppen, indem Sie an einem bereits eingelernten Funkhandsender kurz die STOPP -Taste drücken. Der Einlernvorgang wird abgebrochen. Die Senderzuweisung kann jetzt erfolgen, ohne dass Sie einzelne Empfänger abklemmen müssen. Läuft das System in eine falsche Richtung, löschen Sie den Funkhandsender und lernen Sie diesen neu ein. (→ siehe Funkhandsender löschen)

Wenn Sie weitere Funkhandsender auf einen Empfänger einlernen wollen, gehen Sie wie folgt vor:

1. An einem bereits auf den Empfänger eingelernten Sender drücken Sie **gleichzeitig** (für 3 Sek.) die **AUF**-, **ZU**- und die Lerntaste **P** (Geräterückseite). Die Status-LED leuchtet kurz auf. Drücken Sie auf dem neu einzulernenden Funkhandsender die Lerntaste **P** (Geräterückseite), bis die Status-LED kurz aufleuchtet.
2. Drücken Sie **unmittelbar** (max. 1 Sek.) nach Beginn einer Auffahrt die **AUF**-Taste.
Die Status-LED leuchtet kurz auf. Das System stoppt – fährt wieder an – stoppt und fährt dann in AB-Richtung.
3. Drücken Sie **unmittelbar** (max. 1 Sek.) nach Beginn einer Abfahrt die **ZU**-Taste.
Die Status-LED leuchtet kurz auf. Das System stoppt.
Der Funkhandsender bzw. der Kanal des Funkhandsender ist eingelernt.

! •	VORAUSSSETZUNG!
	Der Funkhandsender/Kanal des Funkhandsenders ist eingelernt. Die Endlagen des Rohrmotors sind eingestellt.

Untere Endlage anfahren

Drücken Sie kurz die **ZU**-Taste.
Das System fährt in die untere Endlage.

Obere Endlage anfahren

Drücken Sie kurz die **AUF**-Taste.
Das System fährt in die obere Endlage.

Zwischenposition 1 programmieren

! •	VORAUSSSETZUNG!
	Der Funkhandsender/Kanal des Funkhandsenders ist eingelernt. Die Endlagen des Rohrmotors sind eingestellt. Das System ist in der oberen Endlage.

1. Fahren Sie das System mit der **ZU**-Taste auf die gewünschte Position.
Halten Sie die **ZU**-Taste gedrückt.
2. Drücken Sie dabei die **STOPP**-Taste **zusätzlich**.
Das System stoppt. Die Status-LED leuchtet kurz auf.
Sie haben die Zwischenposition 1 programmiert.

Zwischenposition 2 programmieren

! •	VORAUSSSETZUNG!
	Der Funkhandsender/Kanal des Funkhandsenders ist eingelernt. Die Endlagen des Rohrmotors sind eingestellt. Das System ist in der unteren Endlage.

1. Fahren Sie das System mit der **AUF**-Taste in AUF-Richtung. Halten Sie während der Fahrt die **AUF**-Taste gedrückt.
2. Drücken Sie die **STOPP**-Taste **zusätzlich**. Das System stoppt. Die Status-LED leuchtet kurz auf. Sie haben die Zwischenposition 2 programmiert.

Zwischenposition 1 anfahren

! •	VORAUSSSETZUNG!
	Der Funkhandsender/Kanal des Funkhandsenders ist eingelernt.

1. Drücken Sie **zweimal** kurz die **ZU**-Taste. Die Status-LED leuchtet kurz auf.
2. Das System läuft auf die gespeicherte Zwischenposition 1. Ist keine Zwischenposition 1 programmiert, fährt das System in die untere Endlage.

Zwischenposition 2 anfahren

! •	VORAUSSSETZUNG!
	Der Funkhandsender/Kanal des Funkhandsenders ist eingelernt.

1. Drücken Sie **zweimal** kurz die **AUF**-Taste. Die Status-LED leuchtet kurz auf.
2. Das System läuft auf die gespeicherte Zwischenposition 2. Ist keine Zwischenposition 2 programmiert, fährt das System in die obere Endlage.

Zwischenposition 1 löschen

1. Drücken Sie die **STOPP**-Taste und **zusätzlich** die **ZU**-Taste.
2. Halten Sie diese Tastenkombination ca. 3 Sek. gedrückt. Die Status-LED leuchtet kurz auf.

Zwischenposition 2 löschen

1. Drücken Sie die **STOPP**-Taste und **zusätzlich** die **AUF**-Taste.
2. Halten Sie diese Tastenkombination ca. 3 Sek. gedrückt. Die Status-LED leuchtet kurz auf.

Funkhandsender/Kanal löschen

1. Drücken Sie die **STOPP**-Taste und **zusätzlich** die Lerntaste **P** (Geräterückseite).
2. Halten Sie diese Tastenkombination ca. 6 Sek. gedrückt bis die Status-LED kurz orange und dann rot aufleuchtet.
Im unidirektionalen Funkbetrieb leuchtet die Status-LED während der 6 Sek. zweimal kurz grün und dann orange auf.

Alle Funkhandsender löschen

1. Drücken Sie die **STOPP**-Taste und **zusätzlich**:
 - Lerntaste **P** (Geräterückseite)
 - **AUF**-Taste
 - **ZU**-Taste
2. Halten Sie diese Tastenkombination ca. 6 Sek. gedrückt.
Die Status-LED leuchtet zweimal kurz auf.
Im unidirektionalen Funkbetrieb leuchtet die Status-LED während der 6 Sek. zweimal kurz grün und dann orange auf.

Technische Daten

Betriebsspannung	3 V DC
Batterietyp	2 x LR 06 (AA Mignonzellen)
Schutzart	IP 20
Zulässige Umgebungstemperatur	0 bis +50 °C
Funkfrequenz	868 MHz-Band
Maße in mm	L 120 x B 51 x H 26

Batteriewechsel

	HINWEIS!
	<ul style="list-style-type: none">• Ersetzen Sie Batterien nur durch einen identischen Typ (2 x LR 06; AA Mignonzellen).• Verbrauchte Batterien fachgerecht (Sammelstelle) entsorgen.

1. Schrauben Sie den Funkhandsender mit einem geeigneten Schraubendreher auf der Geräteunterseite auf und nehmen Sie den Deckel ab.
2. Entnehmen Sie die Batterien.
3. Legen Sie die neuen Batterien (2 x LR 06; AA Mignonzellen) **lagerichtig** in den Funkhandsender ein.
4. Setzen Sie den Deckel wieder auf das Gehäuse und schrauben Sie diesen mit dem Schraubendreher fest.

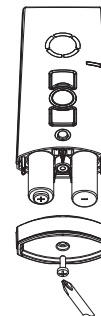

Reinigung

Reinigen Sie das Gerät mit einem feuchten Tuch.

Verwenden Sie kein Reinigungsmittel. Dieses kann den Kunststoff angreifen.

Entsorgung

Bitte beachten Sie die aktuellen Länderbestimmungen. Entsorgen Sie je nach Beschaffenheit und existierender Vorschriften.

Z. B. als:

- Elektroschrott (Leiterplatte)
- Kunststoff (Gehäuseteile)
- Batterien

Hinweise für die Fehlersuche

Störung	Ursache	Beseitigung
Rohrmotor läuft nicht, Status LED leuchtet nicht.	1. Batterien sind leer. 2. Batterien sind falsch eingelegt.	1. Neue Batterien einlegen. 2. Batterien lagerichtig einlegen.
Rohrmotor läuft nicht, Status LED leuchtet rot.	1. Empfänger außerhalb der Funkreichweite. 2. Empfänger außer Betrieb oder defekt.	1. Entfernung zum Empfänger verringern. 2. Empfänger einschalten oder austauschen.
Gewünschter Rohrmotor läuft nicht.	Falsche Gruppe ausgewählt.	Richtige Gruppe auswählen.
Rohrmotor läuft in die falsche Richtung.	Richtungen sind falsch zugeordnet.	Funkhandsender löschen und neu einlernen.

Hinweise zur Reparatur

Sollte ein Fehler nicht behebbar sein, wenden Sie sich bitte an uns. Bei Rücksprache mit unserem Service-Team geben Sie bitte immer die Artikelbezeichnung und die Artikelnummer, welche auf dem Typenschild (Geräterückseite) stehen, an.

- Artikelnummer
- Artikelbezeichnung
- Art des Fehlers
- Begleitumstände
- Eigene Vermutung
- Vorausgegangene ungewöhnliche Vorkommnisse

Device explanation	GB- 2
Safety instructions/exclusion of liability	GB- 3
Scope of supply/intended use	GB- 5
Bidirectional radio system/unidirectional radio system	GB- 6
Mounting of the wall bracket	GB- 8
Explanation of functions	GB- 9
Status LED	GB- 9
Group control unit	GB- 9
Select button	GB-10
Programming the transmitter	GB-11
Programming the transmitter/channel	GB-11
Programming further transmitters	GB-12
Approach limit position	GB-13
Intermediate position	GB-14
Program intermediate position 1	GB-14
Program intermediate position 2	GB-15
Approach intermediate position 1	GB-15
Approach intermediate position 2	GB-15
Intermediate position 1 deletion	GB-16
Intermediate position 2 deletion	GB-16
Deletion of transmitter	GB-17
Deletion of individual transmitters	GB-17
Deletion of all transmitters	GB-17
Technical data	GB-17
Battery replacement	GB-18
Cleaning	GB-18
Disposal	GB-18
Notes on troubleshooting	GB-19
Notes on repair	GB-19
Contacts	see last page of the instructions

868 MHz

GB

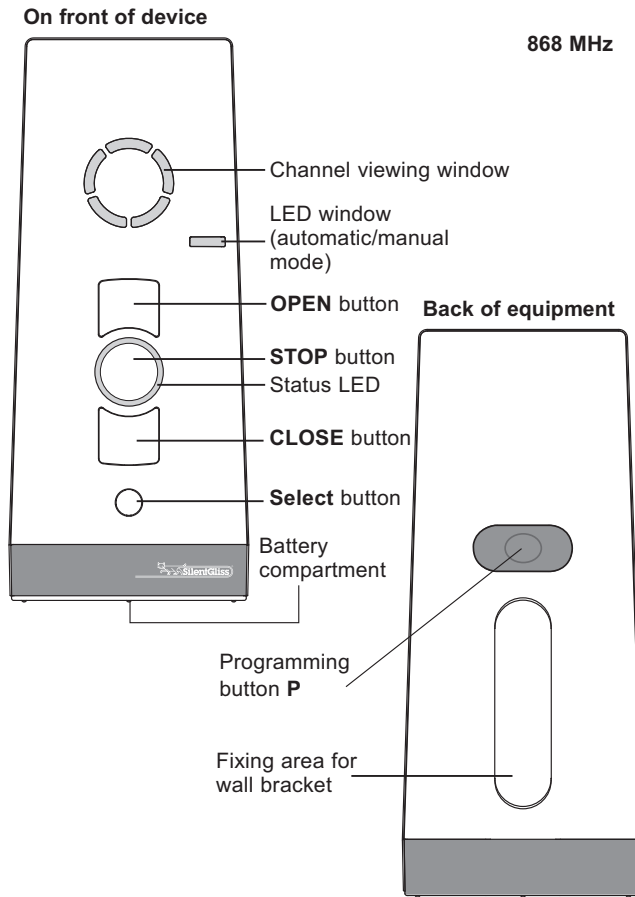

	<p>STOP!</p> <p>Observance of the operating instructions is the prerequisite for disturbance-free operation and fulfilment of any claims related to defects.</p> <ul style="list-style-type: none"> • Therefore, first read the operating instructions before you use the device! • Ensure that the operating instructions are available to the user in legible form. • The operator must ensure that the basic safety measures are observed and fulfilled. • The operator must have completely read and understood the operating instructions. • The following safety and installation instructions solely refer to the transmitter and not the accessories and drive.
--	---

Exclusion of liability:

It is essential to observe these operating instructions for use if the radio hand-held transmitter is to be used safely and if the various product characteristics and performance features are to be achieved.

Silent Gliss assumes no liability for personal injuries, property damages and financial losses that arise from non-observance of the operating instructions.

Liability for material defects is excluded in such cases.

	<p>CAUTION!</p> <p>Observe the following safety instructions. Failure to observe them can lead to bodily injuries!</p> <p>General</p> <ul style="list-style-type: none"> • Never install or commission devices which are damaged. • Only use unmodified original electrical parts. • If the device is opened without permission or used in an improper manner, or if it is incorrectly installed or operated, there is a risk of damage to persons and property. • The device contains small parts which can be swallowed. <p>Transport</p> <ul style="list-style-type: none"> • If the radio hand-held transmitter arrives in a damaged condition despite proper packaging, then it must not be commissioned. Immediately report the damage to the transport company. <p>Installation</p> <ul style="list-style-type: none"> • Note any country-specific conditions when installing the device. • The device may only be used by persons who have read and understood the operating instructions. <p>Operation</p> <ul style="list-style-type: none"> • Use only in dry rooms. • If one or more radio hand-held transmitters are used for controlling the system, its operating range must stay visible during operation. • Keep children away from the control units. • Replace battery only with identical type (LR06;AA). • Dispose of used batteries properly (collection point).
---	--

Manufacturing note

All the radio hand-held transmitters are subject to 100% testing before delivery.

The radio hand-held transmitters are made as per the following guidelines:

- EN 300 220 (electromagnetic compatibility of radio systems)
- ETS 300 683 (Specific conditions for short range radio devices)
- CE mark

Scope of supply

(batteries (2 x LR 06; AA) supplied with device)

Wall bracket

2 dowels

2 screws

Intended use

The radio hand-held transmitter SG 10302 is a multi-channel transmitter. Each channel can be used unidirectionally or bidirectionally. The hand-held transmitter may only be used for controlling systems that are fitted with Silent Gliss radio receivers.

Other use, or use which goes beyond this use is not considered to be use for intended purpose.

Silent Gliss shall not be liable for:

- Other uses than those described above
- Changes to the device
- Improper use

Please see the technical data contained in these operating instructions.

What does bidirectional radio system mean?

A bidirectional radio system is one that carries out the reliable transmission of radio signals to a radio receiver and provides feedback from the radio receiver to the transmitter.

The radio signal can be sent directly to the target receiver. If this is not possible then the radio signal is forwarded via other participants until the signal reaches the target receiver.

The target receiver carries out the command and sends a confirmation back to the transmitter.

The status LED lights up briefly for confirmation.

What is a unidirectional radio system?

A unidirectional radio system provides reliable transmission of radio signals to a radio receiver.

However, the radio receiver cannot send back a reply to the transmitter, unlike in a bidirectional radio system. It is also not possible to pass on the radio signal from one radio receiver to another.



CAUTION!

Observe the following safety instructions for radio operation!

Only use radio systems if they are approved and can be operated without interference.

- Please note that radio systems must **not** be operated in areas with an increased risk of interference (e.g. hospitals, airports, ...).
- The remote control is only approved for devices and systems for which any malfunction of the transmitter or receiver would not result in a risk for persons, animals or property, or if such a risk is covered by other safety equipment.
- The operator has no protection whatsoever from interferences by other radio emitters and local terminals (e.g. also from radio systems), that are normally used on the same frequency range.
- The range of the radio signal is limited by the government and the built environment.



NOTICE!

The wall bracket has to be fixed so that the drill holes don't touch any electrical lines.

Check this before installation.

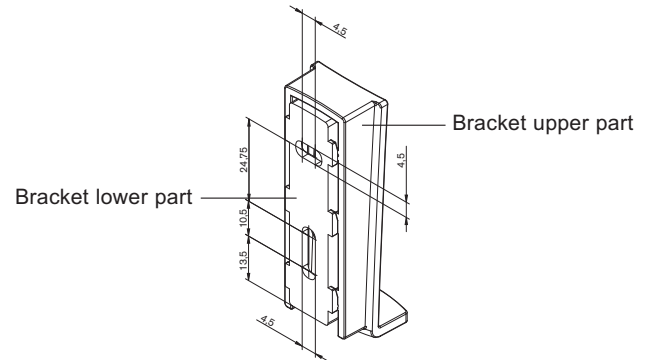

Mounting of the wall bracket

Use the drilling template on the inside of the packing box.

1. Remove the cover from the box.
2. Fix the drilling template to the wall.
3. Drill the holes in the wall.
4. Remove the drilling template.
5. Push the bracket upper and lower parts to separate them.
6. Fix the bracket lower part onto the wall using the screws and dowels provided.
7. Push the bracket upper part from above onto the bracket lower part until it is locked into place.

Status LED

A radio signal is displayed by the illumination of the Status LED (LED ring around the STOP button).

The status LED can display three different colours:

- Orange: Transmit signal is being sent (bidirectional radio operation)
- Green: Transmit signal is being sent (unidirectional radio operation)
Positive reply from the transmitted signal (bidirectional radio operation)
- Red: No answer from receiver (bidirectional radio operation)

The transmitting power or the radio range will be reduced through the reduction in the performance of the battery.

If the status LED no longer illuminates upon pressing the button, the batteries have to be replaced.

Please see these instructions for changing the battery.
(→ see battery replacement)

Group control unit

A group is understood to mean the control of several receivers at the same time. The selected group is controlled by a travel command.

With the radio hand-held transmitters SG 10302 you can use all five radio channels to control a group.

The central channel (all five channel viewing windows light up simultaneously) controls all five radio channels at the same time.

Select button (channel selection button, AUTO switching button)

Up to 5 channels can be selected by pressing the **Select** button briefly.

The individual channels are displayed by illumination of the associated channel viewing windows.

An additional channel is reserved for the central command. This is allocated automatically. All five channel viewing windows illuminate to indicate the central command.

Pressing the **Select** button briefly allows the current status of the programmed receiver and the channel of the hand-held transmitter to be queried.

Longer pressing (approx. 1 sec.) of the **Select** button switches off the automatic mode.

The LED window lights up red.

→ The receiver now only executes manual travel commands.

Longer pressing (approx. 1 sec.) of the **Select** button again switches on the automatic mode.

The LED window lights up green.

→ The receiver now executes automatic and manual travel commands.

Programming the transmitter

	PREREQUISITE!
	The receiver must be installed. Note that the radio range to the receiver is limited during programming. Position yourself in front of the shutter/blind for programming.

1. With electrical, previously installed receivers, turn the safety fuse off and after a few seconds on again.
The receiver is now in programming mode for about 2–5 minutes.
2. Press the programming button **P** on the back of the device 10 seconds.
The system opens and closes automatically for approx. 2 minutes to show that the receiver is in programming mode.
3. Press the **OPEN** button **immediately** after the start of opening travel (max. 1 second).
The status LED lights up briefly.
The system will stop – start moving again – stop and then move in the CLOSE direction.
4. Press the **CLOSE** button **immediately** after the start of closing travel (max. 1 second).
The status LED lights up briefly.
The system will stop.
The radio hand-held transmitter SG 10302 is now programmed.

	NOTICE!
	If the blind does not stop, the programming process must be repeated.

Programming additional transmitters

	NOTICE!
	If several receivers are connected to the same feed line, then all are simultaneously ready to program. The systems start a “random” brief opening/closing travel. The longer you wait with the programming the greater will be the offset. You can stop the brief opening/closing travel by briefly pressing the STOP button on a radio hand-held transmitter which has already been programmed. The programming procedure is interrupted. The transmitter assignment can now be made without having to disconnect individual receivers. If the system travels in the wrong direction, delete the radio hand-held transmitter and reprogram it. (→ see Deletion of radio hand-held transmitter)

To programme additional radio hand-held transmitters in one receiver, please proceed as follows:

1. Press the **OPEN**, **CLOSE** and the programming button **P** (back of device) **simultaneously** (for 3 sec.) on a radio hand-held transmitter, which has already been programmed to the receiver. The status LED lights up briefly.
Push the programming button **P** (on back of device) on the new radio hand-held transmitter to be programmed until the status LED lights up briefly.
2. Press the **OPEN** button **immediately** after the start of the opening travel (max. 1 second).
The status LED lights up briefly. The system will stop – start moving again – stop and then move in the CLOSE direction.
3. Press the **CLOSE** button **immediately** after the start of a closing travel (max. 1 second).
The status LED lights up briefly. The system will stop.
The radio hand-held transmitter or the radio hand-held transmitter channel has been programmed.

! •	PREREQUISITE!
	The radio hand-held transmitter/transmitter channel has been programmed. The end positions of the tubular motor have been set.

Approach lower end position

Press the **CLOSE** button briefly.

The system approaches the lower end position.

Approach upper end position

Press the **OPEN** button briefly.

The system approaches the upper end position.

Program intermediate position 1

! •	PREREQUISITE!
	The radio hand-held transmitter/radio hand-held transmitter channel has been programmed. The end positions of the tubular motor have been set. The system is at its upper end position.

1. Move the system as far as necessary in the **CLOSE** direction until the ventilation gaps open or the slats are inverted. Hold down the **CLOSE** button until the desired position is reached.
2. **In addition** press the **STOP** button.
The system will stop. The status LED lights up briefly.
The intermediate position 1 is now programmed.

Program intermediate position 2

	PREREQUISITE!
	The radio hand-held transmitter/radio hand-held transmitter channel has been programmed. The end positions of the tubular motor have been set. The system is at its lower end position.

1. Move the system in the **OPEN** direction.
Hold down the **OPEN** button until the desired position is reached.
2. **In addition** press the **STOP** button.
The system will stop. The status LED lights up briefly.
The intermediate position 2 is now programmed.

Approach intermediate position 1

	PREREQUISITE!
	The radio hand-held transmitter/radio hand-held transmitter channel has been programmed.

1. Press the **CLOSE** button briefly **twice**. The status LED lights up briefly.
2. The system travels to the stored intermediate position 1.
If no intermediate position has been programmed the system travels to the lower end position.

Approach intermediate position 2

	PREREQUISITE!
	The radio hand-held transmitter/radio hand-held transmitter channel has been programmed.

1. Press the **OPEN** button briefly **twice**. The status LED lights up briefly.
2. The system travels to the stored intermediate position 2.
If no intermediate position 2 has been programmed the system travels to the upper end position.

Delete intermediate position 1

1. Press the **STOP** button and **also** the **CLOSE** button.
2. Hold down this button combination for approx. 3 sec.
The status LED lights up briefly.

Delete intermediate position 2

1. Press the **STOP** button and **also** the **OPEN** button.
2. Hold down this button combination for approx. 3 sec.
The status LED lights up briefly.

Delete radio hand-held transmitter/ technical data

Delete radio hand-held transmitter/channel

1. Press the **STOP** button and **also** the programming button **P** (back of unit).
2. Hold down this button combination for approx. 6 seconds until the status LED lights up briefly orange and then red.
In the unidirectional radio operation the status LED lights up green briefly twice and then orange during the 6 seconds.

Deletion of all radio hand-held transmitters

1. Press the **STOP** button and **also**:
 - Programming button **P** (on back of device)
 - **OPEN** button
 - **CLOSE** button
2. Hold down this button combination for approx. 6 sec.
The status LED lights up briefly twice.
In the unidirectional radio operation the status LED lights up green briefly twice and then orange during the 6 seconds.

Technical data

Operating voltage	3 V DC
Battery type	2 x LR 06 (AA cells)
Protection class	IP 20
Permitted ambient temperature	0 to +50 °C
Radio frequency	868 MHz frequency band
Dimensions in mm	L 120 x W 51 x H 26

Battery changing/cleaning/disposal

Battery replacement

	NOTICE!
	<ul style="list-style-type: none">• Replace batteries only with identical type (2 x LR 06; AA cells).• Dispose of used batteries properly (collection point).

1. Unscrew the radio hand-held transmitter using a suitable screwdriver on the underside of the device and remove the cover.
2. Remove the batteries.
3. Insert the new batteries (2 x LR 06; AA cells) **correctly** in the radio hand-held transmitter.
4. Place the cover on the housing again and screw on tightly with the screwdriver.

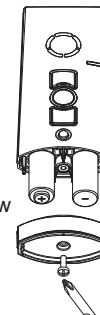

Cleaning

Clean the device with a damp cloth.

Don't use any cleaning agents. This may attack the plastic.

Disposal

Please observe the current national regulations. Dispose of according to the condition and existing regulations.

e.g. as:

- Electrical scrap (PCB)
- Plastic (housing parts)
- Batteries

Notes on troubleshooting

Fault	Cause	Remedy
The tubular motor does not run, the status LED does not light up.	1. Batteries are low. 2. Batteries are incorrectly installed.	1. Replace batteries. 2. Insert batteries correctly.
The tubular motor does not run, the status LED lights up red.	1. The receiver is outside the radio range. 2. Receiver out of order or faulty.	1. Reduce distance to the receiver. 2. Switch on or exchange receiver.
Tubular motor does not run.	Wrong group selected.	Select the right group.
Tubular motor operates in the wrong direction.	Directions are incorrectly allocated.	Delete radio hand-held transmitter and reprogram.

Notes on repair

Please contact us if you are unable to eliminate a problem.
When contacting our service team, please always state the item description and number from the type plate (back of device).

- Item number
- Item description
- Type of fault
- Accompanying conditions
- Own presumption
- Previously occurring unusual events

Explications relatives à l'appareil.....	FR- 2
Consignes de sécurité / Exclusion de la responsabilité	FR- 3
Caractéristiques de la livraison / utilisation conforme à la destination	FR- 5
Système radio bidirectionnel / système radio unidirectionnel.....	FR- 6
Montage du support mural	FR- 8
Description des fonctions	FR- 9
LED d'état	FR- 9
Commande centrale de groupe.....	FR- 9
Touche Select.....	FR-10
Programmation de l'émetteur	FR-11
Programmation de l'émetteur / du canal	FR-11
Programmation d'autres émetteurs.....	FR-12
Positions finales	FR-13
Positions intermédiaires	FR-14
Programmation de position intermédiaire 1	FR-14
Programmation de position intermédiaire 2	FR-15
Déplacement en position intermédiaire 1	FR-15
Déplacement en position intermédiaire 2	FR-15
Effacement de position intermédiaire 1	FR-16
Effacement de position intermédiaire 2	FR-16
Effacement de l'émetteur	FR-17
Effacement d'un émetteur	FR-17
Effacement de tous les émetteurs.....	FR-17
Caractéristiques techniques.....	FR-17
Remplacement des piles	FR-18
Nettoyage	FR-18
Mise au rebut	FR-18
Indications pour l'identification des erreurs	FR-19
Indications pour la réparation	FR-19
Contacts	voir dernière page des instructions

Face frontale de l'appareil

868 MHz

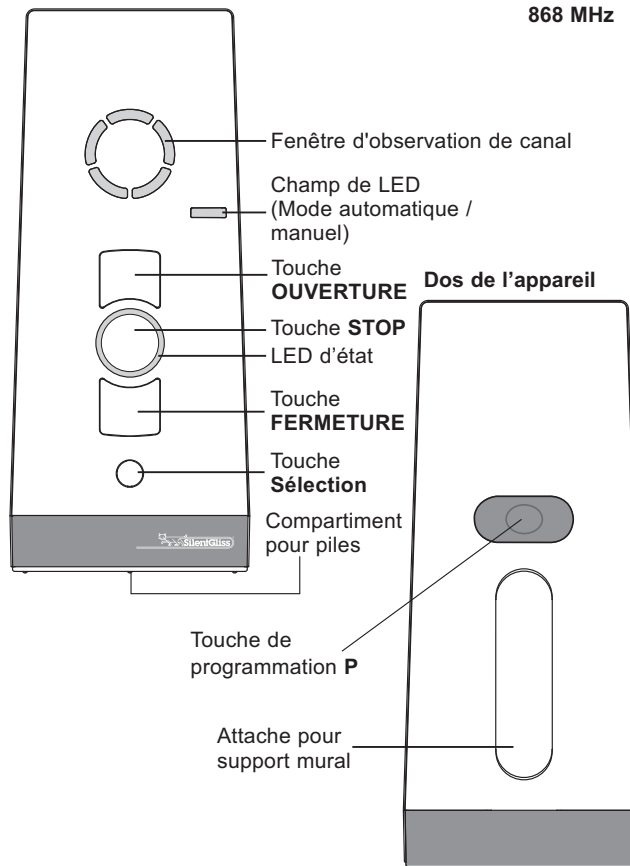

	STOP !
	<p>Le respect des instructions d'utilisation est la condition de base pour un fonctionnement sans dérangement et la satisfaction de droits éventuels à la garantie pour les vices.</p> <ul style="list-style-type: none">• C'est pourquoi nous vous prions de lire au préalable ces instructions d'utilisation avant d'utiliser l'appareil !• Assurez-vous que les instructions d'utilisation sont à la disposition de l'utilisateur sous une forme lisible.• L'exploitant doit veiller à la prise en considération et au respect des mesures de sécurité fondamentales.• L'exploitant doit avoir lu et compris l'intégralité des instructions d'utilisation.• Les consignes de sécurité et de montage indiquées ci-après s'appliquent uniquement à l'émetteur et non pas aux accessoires ni au moteur.

Exclusion de la responsabilité :

Le respect des instructions d'utilisation est la condition requise principale pour assurer un fonctionnement sûr de la télécommande radio manuelle et atteindre diverses propriétés relatives au produit et caractéristiques de performance.

Silent Gliss décline toute responsabilité pour les dommages sur les personnes, les dommages matériels et les dommages pécuniaires consécutifs à un non-respect des instructions d'utilisation.

Dans de tels cas, toute garantie des vices matériels est exclue.

	ATTENTION !
	<p>Respectez les consignes de sécurité suivantes. Le non-respect peut occasionner des blessures corporelles !</p> <p>Généralités</p> <ul style="list-style-type: none">• N'installez jamais et ne mettez jamais en service un produit endommagé.• Utilisez exclusivement des pièces d'origine non modifiées.• Toute ouverture impropre, mise en œuvre non conforme, installation incorrecte ou commande incorrecte de l'appareil entraîne un risque de dommages sur les personnes et de dommages matériels.• L'appareil contient des pièces qui peuvent être avalées. <p>Transport</p> <ul style="list-style-type: none">• Si malgré tout le soin que nous apportons au conditionnement de nos produits, la télécommande radio devait être détériorée lorsque vous le recevez, celui-ci ne peut pas être mis en service. Introduisez immédiatement une réclamation auprès de l'entreprise de transport pour les dégâts subis. <p>Installation</p> <ul style="list-style-type: none">• Lors de l'installation, respectez les conditions locales spécifiques.• La commande de l'appareil ne peut être exécutée que par des personnes ayant pris connaissance des instructions d'utilisation. <p>Fonctionnement</p> <ul style="list-style-type: none">• N'utilisez l'appareil que dans des locaux secs.• Si l'installation est commandée par un ou plusieurs télécommandes radio, le rayon d'action de l'installation doit toujours rester visible lors du fonctionnement.• Gardez les enfants éloignés des systèmes de commandes.• Ne remplacez une pile usagée que par une pile de même type (LR06 ; AA).• Débarrassez-vous des piles usagées de manière conforme (site de collecte).

Informations de fabrication

Les télécommandes radio subissent tous un essai individuel par avant leur livraison.

Tous les émetteurs sont fabriqués conformément aux directives ci-dessous :

- EN 300 220 (Compatibilité électromagnétique d'installations radio)
- ETS 300 683 (Conditions spécifiques pour les appareils radio à faible portée)
- Marquage CE

Étendue de livraison

(piles (2 x LR 06; AA) comprises dans l'appareil)

Support mural

2 chevilles

2 vis

Utilisation conforme à la destination

Le télécommande radio SG 10302 est une télécommande multicanal. Celle-ci peut être utilisée unidirectionnellement ou bidirectionnellement. L'émetteur à main doit exclusivement être utilisé pour commander des installations de systèmes équipées des récepteurs radio Silent Gliss.

Toute autre utilisation, ou utilisation dépassant le cadre décrit ci-dessus, est considérée comme étant non conforme.

Silent Gliss décline toute responsabilité pour :

- Utilisations différentes de celles indiquées ci-dessus
- Modifications sur l'appareil
- Manipulation non conforme

Les caractéristiques techniques se trouvent dans ces instructions d'utilisation.

Qu'est-ce qu'un système radio bidirectionnel ?

Le système radio bidirectionnel permet la transmission efficace d'un signal radio à un récepteur ainsi que la réponse de ce dernier pour l'émetteur.

Le signal radio est ainsi envoyé directement au récepteur cible. Si cela n'est pas possible, le signal radio est transmis par d'autres participants jusqu'à ce qu'il atteigne le récepteur cible.

Le récepteur cible exécute la commande et renvoie une confirmation à l'émetteur.

La LED d'état s'allume brièvement pour confirmation.

Qu'est-ce qu'un système radio unidirectionnel ?

On entend par système radio unidirectionnel la transmission fiable du signal d'un émetteur radio vers un récepteur radio.

Toutefois, le récepteur radio, contrairement au système radio bidirectionnel, ne permet pas de renvoyer un accusé de réception à l'émetteur.

Une retransmission du signal radio de récepteur à récepteur n'est pas non plus possible.

Consignes de sécurité suivantes relatives au mode radiocommandé



ATTENTION !

Respectez les consignes de sécurité suivantes relatives au mode radiocommandé !

Utilisez des installations radio uniquement si elles sont homologuées et parfaitement fiables quant à leur fonctionnement.

- Les installations radio ne peuvent **pas** être utilisées dans des environnements à facteur accru de dérangement (p.ex. hôpitaux, aéroports, ...).
- La radiocommande ne peut être utilisée qu'avec des appareils et installations pour lequel(le)s un dysfonctionnement au niveau de l'émetteur ou du récepteur ne présente aucun danger pour les personnes, animaux ou objets, ou si un tel risque est couvert par d'autres dispositifs de sécurité.
- L'exploitant n'est en aucun cas à l'abri de dérangements provoqués par d'autres installations de signalisation ou terminaux radio (en ce compris p.ex. des installations radio, qui seraient dûment exploitées sur la même plage de fréquences).
- La portée du signal radio est limitée d'une part par le législateur et d'autre part par des mesures liées à la construction.

Montage du support mural



REMARQUE !

Fixez le support mural de manière que les trous de forage ne touchent pas des câbles électriques. Vérifiez ce point avant de procéder au montage.

FR

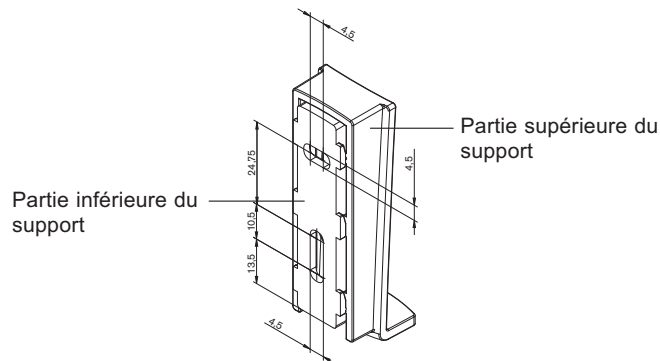

Montage du support mural

Utilisez le gabarit de perçage situé sur le côté intérieur du carton d'emballage.

1. Détachez le couvercle du carton.
2. Fixez le gabarit de perçage au mur.
3. Percez les trous dans le mur.
4. Enlevez le gabarit de perçage.
5. Séparez la partie supérieure du support de sa partie inférieure en les faisant coulisser.
6. Fixez la partie inférieure du support sur le mur en utilisant les vis et chevilles fournies.
7. Faites coulisser la partie supérieure du support sur sa partie inférieure jusqu'à ce qu'elle se clipse.

LED d'état

Un signal radio est signalé par l'allumage de la LED d'état (anneau LED autour de la touche STOP).

La LED d'état peut afficher trois couleurs différentes :

- Orange: le signal d'envoi est envoyé
(Trafic radio bidirectionnel)
- Vert: le signal d'envoi est envoyé
(Trafic radio unidirectionnel)
Retour positif du signal d'émission
(Trafic radio bidirectionnel)
- Rouge: pas de réponse du récepteur
(Trafic radio bidirectionnel)

La puissance d'émission et la portée des signaux radio diminuent à mesure que la pile se décharge. Si la LED d'état ne s'allume plus suite à une pression sur la touche, il faut remplacer les piles.

Le remplacement des piles est expliqué dans les présentes instructions.

(→ voir remplacement des piles)

Commande de groupe

Par le mot groupe, on entend la commande simultanée de plusieurs récepteurs. Le groupe sélectionné est commandé par **une** seule instruction.

Avec la télécommande radio SG 10302, vous pouvez utiliser le canal radio pour la commande par groupes.

Le canal central (les cinq fenêtres de visualisation de canal s'allument simultanément) commande les 5 canaux radio au même moment.

Touche de sélection (sélecteur de canal, touche de commutation AUTO)

Une brève pression sur la touche **Sélection** vous permet de sélectionner max. 5 canaux.

Les différents canaux sont affichés par l'allumage de la fenêtre d'affichage correspondante.

Un canal supplémentaire est réservé à la commande centrale. Celui-ci est automatiquement affecté. La commande centrale est affichée par l'allumage des cinq fenêtres d'affichage de canal.

Une brève pression sur la touche **Sélection** permet de consulter l'état effectif du récepteur programmé et du canal de la télécommande manuelle.

Une pression prolongée (env. 1 sec.) sur la touche **Sélection** permet de désactiver le mode automatique.

Le champ de LED s'allume en rouge.

→ Le récepteur n'exécute alors que des commandes manuelles de déplacement.

Une nouvelle pression prolongée (env. 1 sec.) sur la touche **Sélection** permet de revenir en mode automatique.

Le champ de LED s'allume en vert.

→ Le récepteur exécute maintenant des commandes automatiques et manuelles de déplacement.

Programmation de l'émetteur

	CONDITION !
	<p>Le récepteur doit être installé.</p> <p>Notez que la portée radio vers le récepteur est limitée durant la programmation.</p> <p>Pour le processus de programmation, veuillez vous placer en face du tablier à programmer.</p>

1. Dans le cas de récepteurs électriques déjà installés, déclenchez le fusible pour l'enclencher à nouveau après quelques secondes. Le récepteur se trouve alors pendant environ 2–5 minutes en mode de programmation.
2. Appuyez 10 secondes sur la touche de programmation **P** au dos de l'appareil.
Le système s'ouvre et se ferme automatiquement, cela pendant environ 2 minutes, indiquant ainsi que le récepteur se trouve en mode de programmation.
3. Appuyez **immédiatement** (max. 1 sec) sur la touche **OUVERTURE** dès que le tablier entame une ouverture.
La LED d'état s'allume brièvement.
Le système s'arrête – se remet en mouvement – s'arrête et se déplace alors dans la direction **FERMETURE**.
4. Appuyez **immédiatement** (max. 1 sec) sur la touche **FERMETURE** dès que le tablier entame une fermeture.
La LED d'état s'allume brièvement.
Le système s'arrête.
La télécommande radio SG 10302 est programmée.

	REMARQUE !
	Si le tablier ne s'arrête pas, il faut recommencer le processus de programmation.

Programmation d'émetteurs supplémentaires

	REMARQUE !
	<p>Si plusieurs récepteurs sont branchés sur la même ligne d'alimentation, ils sont tous prêts à être programmés en même temps. Les systèmes entament une brève ouverture / fermeture « arbitraire ». Plus vous tardez avec la programmation, plus long sera le décalage.</p> <p>Vous pouvez stopper l'ouverture/la fermeture en appuyant brièvement sur la touche STOP d'un émetteur déjà programmé. Le processus de programmation est interrompu.</p> <p>Vous pouvez maintenant procéder à l'attribution des émetteurs sans pour autant bloquer des récepteurs individuels.</p> <p>Si le système se déplace dans un sens incorrect, effacez la télécommande radio et programmez-la à nouveau. (→ voir effacement de la télécommande radio)</p>

Si vous souhaitez programmer d'autres télécommandes radio sur un même récepteur, procédez comme suit :

1. Appuyez **simultanément** (pendant 3 sec.) sur les touches **OUVERTURE, FERMETURE** et programmation **P** (dos de l'appareil) de la télécommande radio déjà programmée sur le récepteur. La LED d'état s'allume brièvement.
Appuyez sur la touche de programmation **P** de la nouvelle télécommande radio à programmer (au dos de l'appareil), jusqu'à ce que la LED d'état s'allume brièvement.
2. Appuyez **immédiatement** (max. 1 sec) sur la touche **OUVERTURE** dès que le tablier entame une ouverture.
La LED d'état s'allume brièvement. Le système s'arrête – se remet en mouvement – s'arrête et se déplace alors dans la direction **FERMETURE**.
3. Appuyez **immédiatement** (max. 1 sec) sur la touche **FERMETURE** dès que le tablier entame une fermeture.
La LED d'état s'allume brièvement. Le système s'arrête.
La télécommande radio ou le canal de la télécommande radio est programmé.

!	CONDITION !
	La télécommande radio / canal de la télécommande radio est programmé. Les positions finales du moteur tubulaire sont réglées.

Déplacement en position finale inférieure

Appuyez brièvement sur la touche **FERMETURE**.
Le system se déplace en direction de la position finale inférieure.

Déplacement en position finale supérieure

Appuyez brièvement sur la touche **OUVERTURE**.
Le system se déplace en position finale supérieure.

Programmation de position intermédiaire

!	CONDITION !
	La télécommande radio / canal de la télécommande radio est programmé. Les positions finales du moteur sont réglées. Le system se trouve à la fin de course supérieure .

1. Déplacez le système jusqu'à la position souhaitée à l'aide de la touche **FERMETURE**.
Maintenez la touche **FERMETURE** enfoncée jusqu'à ce que le tablier se trouve à la position souhaitée.
2. Appuyez **en outre** sur la touche **STOP**.
Le system s'arrête. La LED d'état s'allume brièvement.
Vous avez programmé la position intermédiaire 1.

Programmation de position intermédiaire 2

	CONDITION !
	<p>La télécommande radio / canal de la télécommande radio est programmé. Les positions finales du moteur sont réglées. Le system se trouve à la fin de course inférieure.</p>

1. Déplacez le tablier dans le sens de l'ouverture à l'aide de la touche **OUVERTURE**.
 Maintenez la touche **OUVERTURE** enfoncée jusqu'à ce que le système se trouve à la position souhaitée.
2. Appuyez **en outre** sur la touche **STOP**.
 Le système s'arrête. La LED d'état s'allume brièvement.
 Vous avez programmé la position intermédiaire 2.

Déplacement en position intermédiaire 1

	CONDITION !
	<p>L'émetteur / canal de l'émetteur est programmé.</p>

1. Appuyez **deux fois** brièvement sur la touche **FERMETURE**.
 La LED d'état s'allume brièvement.
2. Le tablier se déplace à la position intermédiaire 1 mémorisée.
 Si aucune position intermédiaire 1 n'est programmée,
 le système se déplace jusqu'à la fin de course inférieure.

Déplacement en position intermédiaire 2

	CONDITION !
	<p>La télécommande radio / canal de la télécommande radio est programmé.</p>

1. Appuyez **deux fois** brièvement sur la touche **OUVERTURE**.
 La LED d'état s'allume brièvement.
2. Le system se déplace à la position intermédiaire 2 mémorisée.
 Si aucune position intermédiaire 2 n'est programmée, le tablier se déplace jusqu'à la position finale supérieure.

Effacement de position intermédiaire 1

1. Appuyez sur la touche **STOP** et en plus sur la touche **FERMETURE**.
2. Maintenez cette combinaison de touches enfoncée pendant env. 3 sec.
 La LED d'état s'allume brièvement.

Effacement de position intermédiaire 2

1. Appuyez sur la touche **STOP** et en plus sur la touche **OUVERTURE**.
2. Maintenez cette combinaison de touches enfoncée pendant env. 3 sec.
 La LED d'état s'allume brièvement.

Effacement de la télécommande radio / Caractéristiques techniques

Effacement de la télécommande radio / du canal

1. Appuyez sur la touche **STOP** et **en plus** sur la touche de programmation **P** (au dos de l'appareil).
2. Maintenez cette combinaison enfoncée durant environ 6 secondes jusqu'à ce que la LED d'état s'allume brièvement en orange puis en rouge.
En mode radio unidirectionnel, la LED d'état s'allume durant 6 sec., deux fois brièvement en vert puis en orange.

Effacement de toutes les télécommandes radio

1. Appuyez sur la touche **STOP** et **en plus** sur :
 - la touche de programmation **P** (au dos de l'appareil)
 - la touche **OUVERTURE**
 - Touche **FERMETURE**
2. Maintenez cette combinaison de touches enfoncée pendant env. 6 sec.
La LED d'état s'allume brièvement deux fois.
En mode radio unidirectionnel, la LED d'état s'allume durant 6 sec., deux fois brièvement en vert puis en orange.

Caractéristiques techniques

Tension d'alimentation	3 V CC
Type de piles	2 x LR 06 (piles mignon AA)
Type de protection	IP 20
Température ambiante admissible	0 à +50 °C
Fréquence	Bande 868 MHz
Dimensions en mm	L 120 x l 51 x H 26

Remplacement des piles / Nettoyage / Mise au rebut

Remplacement des piles



REMARQUE !

- Remplacez toujours les piles usagées par des piles du même type (2 x LR 06 ; piles mignon AA).
- Débarrassez-vous des piles usagées de manière conforme (site de collecte).

1. Dévissez la télécommande radio manuelle sur sa partie inférieure au moyen d'un tournevis approprié puis enlevez le couvercle.
2. Retirez les piles usagées.
3. Mettez de nouvelles piles (2 x LR 06 ; piles mignon AA) en place dans la télécommande radio **en respectant la polarité**.
4. Remettez le couvercle sur le boîtier et vissez celui-ci à fond à l'aide d'un tournevis.

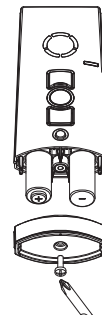

Nettoyage

Nettoyez l'appareil à l'aide d'un chiffon humide.

N'utilisez pas de solvants. Ceux-ci risquent d'attaquer le plastique.

Mise au rebut

Veillez à respecter les prescriptions locales en vigueur. La mise au rebut doit se faire conformément aux dispositions prévues pour ce type d'appareil.

- Comme par exemple :
- Déchets électriques (platine)
 - Plastique (pièces du boîtier)
 - Batteries

Indications pour l'identification des erreurs

Erreur	Cause	Suppression
Le moteur tubulaire ne fonctionne pas, la LED d'état ne s'allume pas.	1. Les piles sont plates. 2. Les piles ne sont pas correctement en place.	1. Mettez de nouvelles piles en place. 2. Mettez les piles en place en respectant la polarité.
Le moteur tubulaire ne fonctionne pas, la LED d'état s'allume en rouge.	1. Le récepteur est hors de portée radio. 2. Récepteur hors service ou défectueux.	1. Réduisez la distance vers le récepteur. 2. Allumer le récepteur ou l'échanger.
Le moteur tubulaire souhaité ne fonctionne pas.	Mauvais groupe sélectionné.	Sélectionnez le bon groupe.
Le moteur tubulaire se déplace dans la mauvaise direction.	Les sens de déplacement n'ont pas été correctement attribués.	Effacez la télécommande radio, programmez-la à nouveau.

Indications pour la réparation

Si une erreur ne peut pas être résolue, adressez-vous à nos services. Lorsque vous prenez contact avec notre service après-vente, précisez toujours la désignation et le numéro de l'article qui se trouvent sur la plaque signalétique (au dos de l'appareil).

- Numéro de l'article
- Désignation de l'article
- Type de défauts
- Circonstances concomitantes
- Cause possible
- Incidents inhabituels qui ont précédé l'erreur

Descrizione apparecchi	IT- 2
Indicazioni di sicurezza/Clausola di esclusione della responsabilità	IT- 3
Dotazione/Usò conforme	IT- 5
Sistema radio bidirezionale/unidirezionale	IT- 6
Montaggio del supporto a parete	IT- 8
Descrizione del funzionamento	IT- 9
LED di stato	IT- 9
Comando di gruppi	IT- 9
Tasto Select	IT-10
Impostazione del trasmettitore	IT-11
Impostazione del trasmettitore/canale	IT-11
Impostazione di altri trasmettitori	IT-12
Raggiungimento del finecorsa	IT-13
Posizioni intermedie	IT-14
Programmazione della posizione intermedia 1	IT-14
Programmazione della posizione intermedia 2	IT-15
Raggiungimento della posizione intermedia 1	IT-15
Raggiungimento della posizione intermedia 2	IT-15
Cancellazione della posizione intermedia 1	IT-16
Cancellazione della posizione intermedia 2	IT-16
Cancellazione del trasmettitore	IT-17
Cancellazione di singoli trasmettitori	IT-17
Cancellazione di tutti i trasmettitori	IT-17
Dati tecnici	IT-17
Sostituzione delle batterie	IT-18
Pulizia	IT-18
Smaltimento	IT-18
Note per la ricerca degli errori	IT-19
Indicazioni per la riparazione	IT-19
Contatti	vedere ultima pagina delle istruzioni

Parte anteriore apparecchio

868 MHz

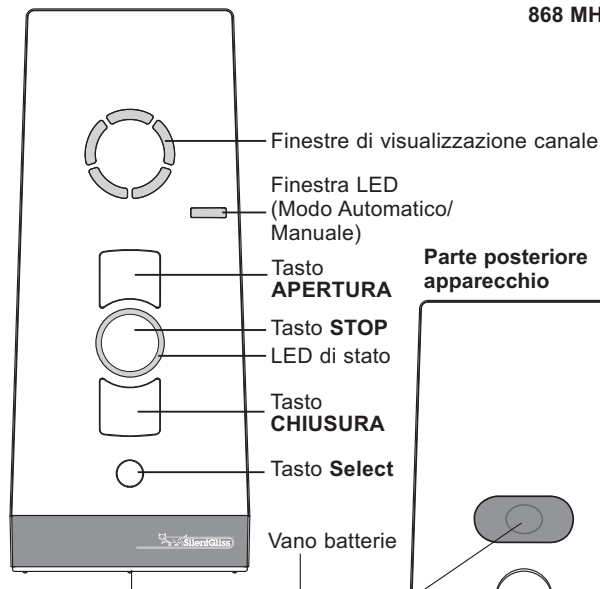

Parte posteriore apparecchio

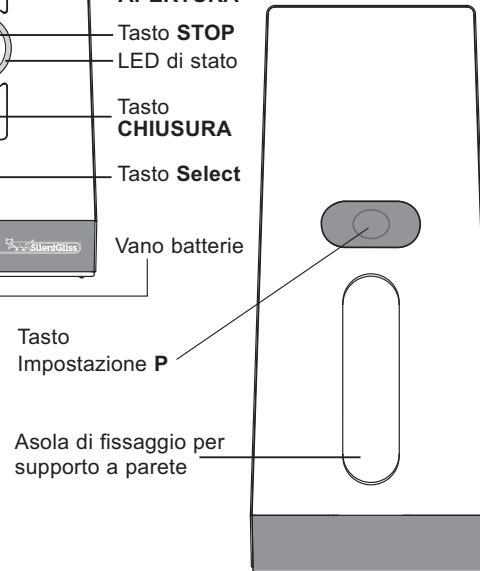

IT

	STOP!
	<p>Il rispetto delle istruzioni per l'uso è un prerequisito fondamentale per un funzionamento regolare e per la validità di eventuali reclami per difetti del prodotto.</p> <ul style="list-style-type: none"> • Leggere pertanto le istruzioni per l'uso prima di utilizzare l'apparecchio. • Assicurarsi che le istruzioni per l'uso siano sempre a disposizione dell'utente in forma leggibile. • Il gestore deve provvedere all'osservanza e al rispetto delle indicazioni di sicurezza principali. • Il gestore è tenuto a leggere e comprendere pienamente le istruzioni per l'uso. • Le seguenti indicazioni di sicurezza e le istruzioni di montaggio si applicano al trasmettitore e non agli accessori e al motore.

Clausola di esclusione della responsabilità:

Il funzionamento sicuro del trasmettitore radio portatile e lo sfruttamento ottimale delle diverse caratteristiche del prodotto e delle prestazioni indicate si basano sul rispetto delle istruzioni per l'uso.

Silent Gliss non assume alcuna responsabilità per danni personali, materiali e patrimoniali provocati dalla mancata osservanza delle istruzioni per l'uso.

In tali circostanze si esclude la responsabilità per difetti materiali.

	ATTENZIONE !
	<p>Attenersi alle seguenti indicazioni di sicurezza. La mancata osservanza può provocare lesioni personali.</p> <p>Generale</p> <ul style="list-style-type: none"> • Non installare mai prodotti danneggiati, né metterli in funzione. • Utilizzare soltanto componenti originali non modificati • Un'apertura non autorizzata dell'apparecchio, un impiego inappropriato, un'installazione errata o comandi scorretti possono comportare il rischio di danni personali e materiali. • L'apparecchio contiene componenti che per le loro piccole dimensioni potrebbero essere ingoiati. <p>Trasporto</p> <ul style="list-style-type: none"> • Non mettere in funzione il trasmettitore radio qualora venga consegnato in condizioni danneggiate malgrado un imballo adeguato. <p>Presentare immediatamente reclamo per danni presso l'impresa di trasporti.</p> <p>Installazione</p> <ul style="list-style-type: none"> • Per l'installazione rispettare le norme nazionali. • L'apparecchio deve essere utilizzato esclusivamente da persone che hanno letto e compreso le istruzioni per l'uso. <p>Funzionamento</p> <ul style="list-style-type: none"> • Utilizzare esclusivamente in ambienti asciutti. • Se l'impianto viene comandato da uno o più trasmettitori radio, l'area di movimento dell'impianto deve essere visibile durante il funzionamento. • Tenere i bambini lontano dai comandi. • Per la sostituzione delle batterie utilizzare esclusivamente batterie dello stesso tipo (LR06;AA). • Procedere al corretto smaltimento delle batterie esauste (centro di raccolta).

Indicazioni di produzione

I trasmettitori radio vengono sottoposti ad un controllo completo da parte prima della consegna.

Tutti i trasmettitori radio sono prodotti secondo i seguenti standard normativi.

- EN 300 220 (compatibilità elettromagnetica di impianti radio)
- ETS 300 683 (Condizioni specifiche per dispositivi a breve portata)
- Marchio CE

Dotazione

(batterie (2 x LR 06; AA) comprese nell'apparecchio)

Supporto a parete

2 tasselli

2 viti

Usò conforme

Trasmettitori radio SG 10302 è un trasmettitore multicanale. Ciascun canale può essere utilizzato in maniera unidirezionale oppure bidirezionale.

Il trasmettitori radio portatile può essere utilizzato esclusivamente per sistemi dotati di ricevitori radio Silent Gliss.

Utilizzi diversi o differenti da quello previsto non vengono considerati uso conforme.

Silent Gliss non risponde per:

- Impiego difforme dagli utilizzi sopra indicati
- Modifiche apportate all'apparecchio
- Utilizzo inappropriato

Per i dati tecnici consultare le presenti istruzioni per l'uso.

Cosa significa "sistema radio bidirezionale"?

Con "sistema radio bidirezionale" si intende la trasmissione affidabile del segnale radio ad un ricevitore radio ed il feedback del ricevitore radio al trasmettitore.

Il segnale radio può essere inviato direttamente al ricevitore destinatario. Qualora ciò non sia possibile, il segnale radio continua ad essere inviato mediante altri partecipanti, fino a quando il segnale raggiunge il ricevitore destinatario.

Il ricevitore destinatario esegue il comando e invia una conferma al trasmettitore.

Il LED di stato si illumina brevemente a conferma.

Cosa significa "sistema radio unidirezionale"?

Per sistema radio unidirezionale si intende la trasmissione affidabile del segnale radio ad un ricevitore radio.

Tuttavia, a differenza di quanto accade in un sistema radio bidirezionale, il ricevitore radio non può inviare alcun feedback al trasmettitore. Inoltre, non è neppure possibile inoltrare il segnale radio da ricevitore a ricevitore.



Seguenti indicazioni di sicurezza per il funzionamento radio



ATTENZIONE !

Attenersi alle seguenti indicazioni di sicurezza per il funzionamento radio!

Azionare gli impianti radio solo quando il loro impiego è consentito e non costituisce fonte di disturbi.

- Gli impianti radiocontrollati **non** devono essere azionati in zone con un elevato fattore di disturbo (ad es. ospedali, aeroporti,).
- L'uso del telecomando è consentito solo con apparecchi e impianti, nei quali un disturbo del funzionamento del trasmettitore o del ricevitore non costituisce un pericolo per persone, animali o cose oppure questo rischio è compensato da altri dispositivi di sicurezza.
- Il gestore non può beneficiare di alcuna protezione da disturbi da parte di altri impianti di radio-segnalazione e dispositivi terminali (ad es. anche tramite impianti radio utilizzati regolarmente nella stessa gamma di frequenze).
- La legge prevede una limitazione della portata del segnale radio e delle misure costruttive.

Montaggio del supporto a parete



NOTA !

Fissare il supporto a parete in modo tale che i fori non incontrino cavi elettrici.
Eseguire gli opportuni accertamenti prima del montaggio.

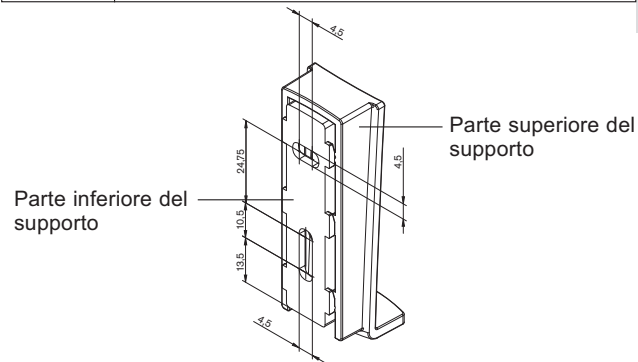

Montaggio del supporto a parete

Utilizzare la maschera per foratura presente sul lato interno dell'imballo di cartone.

1. Staccare il coperchio dell'imballo di cartone.
2. Fissare alla parete la maschera per foratura.
3. Eseguire i fori nella parete.
4. Rimuovere la maschera per foratura.
5. Separare la parte superiore del supporto da quella posteriore.
6. Fissare alla parete la parte inferiore del supporto utilizzando le viti e i tasselli forniti.
7. Dall'alto premere la parte superiore del supporto sulla parte inferiore fino all'aggancio

Descrizione del funzionamento

LED di stato

Un segnale radio viene indicato dal LED di stato illuminato (LED circolare attorno al tasto STOP).

Il LED di stato può assumere tre diversi colori:

- Arancione: Il segnale di trasmissione viene emesso (funzionamento radio bidirezionale)
- Verde: Il segnale di trasmissione viene emesso (funzionamento radio unidirezionale) Feedback positivo del segnale radio (funzionamento radio bidirezionale)
- Rosso: Nessuna risposta dal parte del ricevitore (funzionamento radio bidirezionale)

La potenza di trasmissione e/o la portata radio vengono ridotte dalla diminuzione della potenza della batteria. Qualora il LED di stato non lampeggi più premendo i tasti, è necessario sostituire le batterie.

Per la sostituzione delle batterie fare riferimento alle presenti istruzioni.

(→ ved. Sostituzione delle batterie)

Comando di gruppi

Con "gruppo" si intende il comando di più ricevitori contemporaneamente. Il gruppo selezionato viene comandato da **un** comando di spostamento.

Il trasmettitore radio SG 10302 permette di utilizzare tutti e cinque i canali radio per il comando di gruppi.

Il canale centrale (tutte e cinque le finestre di visualizzazione canale si illuminano contemporaneamente) comanda tutti e cinque i canali radio contemporaneamente.

Descrizione del funzionamento

Tasto Select (tasto di selezione canale, tasto di commutazione AUTO)

Premendo brevemente il tasto **Select** è possibile selezionare fino a 5 canali.

I singoli canali vengono indicati dalla relativa finestra di visualizzazione canale illuminata.

Un ulteriore canale è deputato al comando centrale. Quest'ultimo viene assegnato automaticamente. Il comando centrale viene indicato da tutte le cinque finestre di visualizzazione canale illuminate.

Premendo brevemente il tasto **Select** è possibile verificare lo stato attuale del ricevitore impostato e del canale del trasmettitore portatile.

Premendo a lungo (ca. 1 sec.) il tasto **Select** viene disattivata la modalità automatica.

La finestra LED si illumina di luce rossa.

→ Il ricevitore esegue ora solo comandi di spostamento manuali.

Premendo nuovamente a lungo (ca. 1 sec.) il tasto **Select** viene riattivata la modalità automatica.

La finestra LED si illumina di luce verde.

→ Il ricevitore esegue ora comandi di spostamento automatici e manuali.



Impostazione del trasmettitore

	REQUISITO INDISPENSABILE:
	Il ricevitore deve essere installato. Assicurarsi che la portata radio durante l'impostazione sul ricevitore sia limitata. A tale scopo, per la procedura di programmazione posizionarsi davanti alla tenda da impostare.

1. In caso di ricevitori elettrici già installati disattivare il fusibile, quindi riattivarlo dopo pochi secondi.
Per ca. 2–5 minuti il ricevitore si trova in modalità Impostazione.
2. Premere 10 secondi il tasto Impostazione **P** sulla parte posteriore dell'apparecchio.
Il sistema esegue apertura e chiusura per ca. 2 minuti indicando che il ricevitore si trova in modalità Impostazione.
3. Premere **subito** (max. 1 sec.) dopo l'inizio di un'apertura il tasto **APERTURA**. Il LED di stato si illumina brevemente di luce arancione.
Il LED di stato si illumina brevemente.
Il sistema si arresta – riparte – si arresta e scorre quindi in direzione **CHIUSURA**.
4. Premere **subito** (max. 1 sec.) dopo l'inizio di una chiusura il tasto **CHIUSURA**. Il LED di stato si illumina brevemente di luce arancione.
Il LED di stato si illumina brevemente.
Il sistema si arresta.
L'impostazione di trasmettitori radio SG 10302 è completata.

	NOTA !
	Qualora la tenda non si arresti, ripetere la procedura di impostazione.

Impostazione di altri trasmettitori

	NOTA !
	Se si collegano più ricevitori allo stesso cavo, tutti vengono predisposti all'impostazione contemporanea. Il sistema esegue una breve apertura/chiusura in modo "casuale". Maggiore è l'attesa per l'impostazione, più grande sarà la variazione. Per arrestare la breve apertura/chiusura, premere brevemente il tasto STOP di un trasmettitore radio già impostato. La procedura di impostazione viene interrotta. L'assegnazione dei trasmettitori può essere effettuata senza scollegare i singoli ricevitori. Qualora la tenda scorra in direzione errata, cancellare il trasmettitore radio e impostarlo nuovamente. (→ ved. Cancellazione del trasmettitore radio)

Se si desidera impostare altri trasmettitori su un ricevitore, procedere come indicato di seguito:

1. Su un trasmettitore radio già impostato sul ricevitore premere **contemporaneamente** (per 3 sec.) i tasti **APERTURA, CHIUSURA ed Impostazione P** (parte posteriore dell'apparecchio). Il LED di stato si illumina brevemente. Sul trasmettitore radio da reimpostare premere il tasto Impostazione P (sulla parte posteriore dell'apparecchio) fino a quando il LED di stato non si illuminerà brevemente.
2. Premere **subito** (max. 1 sec.) dopo l'inizio di un'apertura il tasto **APERTURA**.
Il LED di stato si illumina brevemente. Il sistema si arresta – riparte – si arresta e scorre quindi in direzione **CHIUSURA**.
3. Premere **subito** (max. 1 sec.) dopo l'inizio di una chiusura il tasto **CHIUSURA**.
Il LED di stato si illumina brevemente. Il sistema si arresta.
L'impostazione del trasmettitore radio e/o del relativo canale è completata.

!	REQUISITO INDISPENSABILE:
	L'impostazione del trasmettitore radio / del relativo canale è completata. I finecorsa del motore sono stati impostati.

Raggiungimento del finecorsa inferiore

Premere brevemente il tasto **CHIUSURA**.

Il sistema si porta in posizione di finecorsa inferiore.

Raggiungimento del finecorsa superiore

Premere brevemente il tasto **APERTURA**.

Il sistema si porta in posizione di finecorsa superiore.

Programmazione della posizione intermedia 1

!	REQUISITO INDISPENSABILE:
	L'impostazione del trasmettitore radio / del relativo canale è completata. I finecorsa del motore sono stati impostati. Il sistema è al finecorsa superiore .

1. Premendo il tasto **CHIUSURA** portare il sistema nella posizione desiderata.
Tenere premuto il tasto **CHIUSURA** fino alla posizione desiderata.
2. Premere quindi il tasto **STOP**.
Il sistema si arresta. Il LED di stato si illumina brevemente.
La programmazione della posizione intermedia 1 è completata.

Programmazione della posizione intermedia 2

	REQUISITO INDISPENSABILE:
	L'impostazione del trasmettitore radio / del relativo canale è completata. I finecorsa del motore sono stati impostati. Il sistema è al finecorsa inferiore .

1. Premendo il tasto **APERTURA** fare scorrere il sistema in direzione APERTURA.
Tenere premuto il tasto **APERTURA** fino alla posizione desiderata.
2. Premere inoltre il tasto **STOP**.
Il sistema si arresta. Il LED di stato si illumina brevemente.
La programmazione della posizione di intermedia 2 è completata.

Raggiungimento della posizione intermedia 1

	REQUISITO INDISPENSABILE:
	L'impostazione del trasmettitore radio / del relativo canale è completata.

1. Premere brevemente **due volte** il tasto **CHIUSURA**. Il LED di stato si illumina brevemente.
2. Il sistema è in funzione sulla posizione intermedia 1 memorizzata.
Qualora non sia stata programmata alcuna posizione di intermedia 1 il sistema si sposta verso il finecorsa inferiore.

Raggiungimento della posizione di intermedia 2

	REQUISITO INDISPENSABILE:
	L'impostazione del trasmettitore radio / del relativo canale è completata.

1. Premere brevemente **due volte** il tasto **APERTURA**. Il LED di stato si illumina brevemente.
2. Il motore è in funzione sulla posizione di intermedia 2 memorizzata.
Qualora non sia stata programmata alcuna posizione di intermedia 2, il sistema si sposta verso il finecorsa superiore.

Cancellazione della posizione intermedia 1

1. Premere il tasto **STOP** e **simultaneamente** il tasto **CHIUSURA**.
2. Tenere premuta questa combinazione di tasti per ca. 3 sec.
Il LED di stato si illumina brevemente.

Cancellazione della posizione intermedia 2

1. Premere il tasto **STOP** e **simultaneamente** il tasto **APERTURA**.
2. Tenere premuta questa combinazione di tasti per ca. 3 sec.
Il LED di stato si illumina brevemente.

Cancellazione del trasmettitore radio/ Dati tecnici

Cancellazione del trasmettitore radio/canale

1. Premere il tasto **STOP** e **simultaneamente** il tasto di apprendimento **P** (parte posteriore apparecchio).
2. Tenere premuta questa combinazione di tasti per circa 6 secondi fino a quando il LED di stato non si illumina brevemente di luce arancione e poi rossa. Nel funzionamento radio unidirezionale, durante i 6 secondi il LED di stato si illumina brevemente per due volte di luce verde e poi di arancione.

Cancellazione di tutti i trasmettitori radio

1. Premere quindi il tasto **STOP** e inoltre:
 - Tasto Impostazione **P** (parte posteriore dell'apparecchio)
 - Tasto **APERTURA**
 - Tasto **CHIUSURA**
2. Tenere premuta questa combinazione di tasti per circa 6 secondi. Il LED di stato si illumina brevemente per due volte. Nel funzionamento radio unidirezionale, durante i 6 secondi il LED di stato si illumina brevemente per due volte di luce verde e poi di arancione.

Dati tecnici

Tensione di esercizio	3 V CC
Tipo di batterie	2 x LR 06 (AA celle mignon)
Tipo di protezione	IP 20
Temperatura ambiente consentita	da 0 a +50 °C
Frequenza radio	banda 868 MHz
Dimensioni in mm	L 120 x P 51 x H 26

Sostituzione delle batterie/Pulizia/ Smaltimento

Sostituzione delle batterie



NOTA !

- Per la sostituzione delle batterie utilizzare esclusivamente batterie dello stesso tipo (2 x LR 06; AA celle mignon).
- Procedere al corretto smaltimento delle batterie esauste (centro di raccolta).

1. Utilizzando un cacciavite adatto avvitare il trasmettitore radio portatile alla parte inferiore dell'apparecchio e rimuovere il coperchio.
2. Rimuovere le batterie.
3. Inserire nel trasmettitore radio le nuove batterie (2 x LR 06; AA celle mignon) nella **corretta posizione**.
4. Riapplicare il coperchio sull'alloggiamento e serrarlo con il cacciavite.

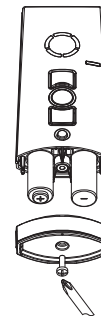

Pulizia

Pulire l'apparecchio con un panno umido.

Non utilizzare detersivi in quanto potrebbero danneggiare la plastica.

Smaltimento

Rispettare le normative nazionali e locali vigenti. Smaltire le componenti in base al loro tipo e alle norme in essere.

Ad es.:

- Rifiuti da apparecchiature elettriche (circuiti stampati)
- Plastica (involucro)
- Batterie

Note per la ricerca degli errori

Guasto	Causa	Eliminazione
Il motore tubolare non ruota, il LED di stato non si illumina.	1. Batterie scariche. 2. Batterie inserite in modo errato.	1. Inserire batterie nuove. 2. Inserire le batterie nella corretta posizione.
Il motore tubolare non ruota, il LED di stato si illumina di luce rossa.	1. Ricevitore esterno alla portata radio. 2. Ricevitore fuori servizio o difettoso.	1. Ridurre la distanza dal ricevitore. 2. Accendere il ricevitore o sostituirlo.
Il motore tubolare desiderato non ruota.	Errata selezione del gruppo.	Selezionare il gruppo corretto.
Il motore tubolare ruota nella direzione sbagliata.	Errata assegnazione delle direzioni.	Cancellare il trasmettitore radio e impostarlo nuovamente.

Indicazioni per la riparazione

Quando si contatta il nostro servizio assistenza si prega di fornire sempre il codice identificativo e il numero dell'articolo, indicati sulla targhetta (parte posteriore dell'apparecchio).

- Numero articolo
- Codice identificativo articolo
- Tipo di errore
- Circostanze di rilevazione
- Supposizioni proprie
- Avvenimenti insoliti precedenti

Silent Gliss International

Australia	Silent Gliss Pty Ltd. 483 Balmain Road Lilyfield NSW 2040 Australia	Phone: 0061 2 981043 00 Fax: 0061 2 981043 11 info@silentgliss.com.au www.silentgliss.com.au	Great Britain	Silent Gliss Ltd. Pyramid Business Park Poorhole Lane Broadstairs/ Kent CT10 2PT Great Britain	Phone: 0044 1843 863 571 Fax: 0044 1843 861 226 info@silentgliss.co.uk www.silentgliss.co.uk
Austria	Silent Gliss GesmbH Gewerbestrasse 6 6710 Nenzing Beschling Austria	Phone: 0043 5525 64111 Fax: 0043 5525 63170 info@silentgliss.at www.silentgliss.at	Italia	Silent Gliss Italia Srl. Via Reggio Emilia 33 20090 Redecesio di Segrate/ Milano Italia	Phone: 0039 02 26 903 903 Fax: 0039 02 21 332 88 info.com@silentgliss.it www.silentgliss.it
Belgium	Silent Gliss Benelux Hector Henneaulaan 101 1930 Zaventem Belgium	Phone: 0032 2 240 036 0 Fax: 0032 2 240 036 9 info@silentgliss.be www.silentgliss.be	Japan	Silent Gliss Cooperation 4F Sanko Bldg. No. 28 Sakamachi, Shinjuku-ku Tokyo, 160 – 0002 Japan	Phone: 0081 3 33 50 48 09 Fax: 0081 3 33 50 43 34 info@silentgliss.co.jp www.silentgliss.co.jp
China	Silent Gliss Window Treatment (SH) Co. Ltd. No. 16 of Phase 1, Block 55 West Area No. 588 Yindu Road Ming Hang District Shanghai 200030 China	Phone: 0086 21 5208 0869 Phone: 0086 21 5208 0876 Fax: 0086 21 5208 0879 info@silentgliss.cn www.silentgliss.cn	Netherland	Silent Gliss Benelux Westzijde 168c 1506 EK Zaandam Netherland	Phone: 0031 75 612 7800 Fax: 0031 75 612 7810 info@silentgliss.nl www.silentgliss.nl
Finland	Oy Silent Gliss Ab Ruosilantie 18A P.O. Box 17 FIN-00391 Helsinki	Phone: 00358 9 2515 990 Fax: 00358 9 2515 9950 info@silentgliss.fi www.silentgliss.fi	Norway	Norsk Silent Gliss A/S Slomarka Naeringsomraade 2100 Skarnes Norway	Phone: 0047 62 96 62 22 Fax: 0047 62 96 62 23 info@silentgliss.no www.silentgliss.no
France	Silent Gliss S.A.S. Parc d'Activité des Petits Carreaux 3 ave des Marronniers 94386 Bonneuil sur Marne, Cedex France	Phone: 0033 1 4339 66 66 Fax: 0033 1 4339 01 20 info@silentgliss.fr www.silentgliss.fr	Sweden	Silent Gliss AB Travbanegatan 9 Box 9000 SE-200 39 Malmö	Phone: 0046 40 55 52 50 Fax: 0046 40 22 15 82 info@silentgliss.se www.silentgliss.se
Germany	Silent Gliss GmbH Rebgartenweg 5 79576 Weil am Rhein Germany	Phone: 0049 7621 6607 0 Fax: 0049 7621 6607 37 info@silentgliss.de www.silentgliss.de	Switzerland	Silent Gliss AG Südstrasse 1 3250 Lyss Switzerland	Phone: 0041 32 387 1111 Fax: 0041 32 387 1140 info@silentgliss.ch www.silentgliss.ch
			USA	Silent Gliss USA Inc. 1850 Beaver Ridge Circle, Suite A Norcross, GA 30071 USA	Phone: 001 770 466 48 11 Fax: 001 770 466 48 14 info@silentgliss-usa.com www.silentgliss-usa.com

For requests from any other country please refer to our website www.silentgliss.com